

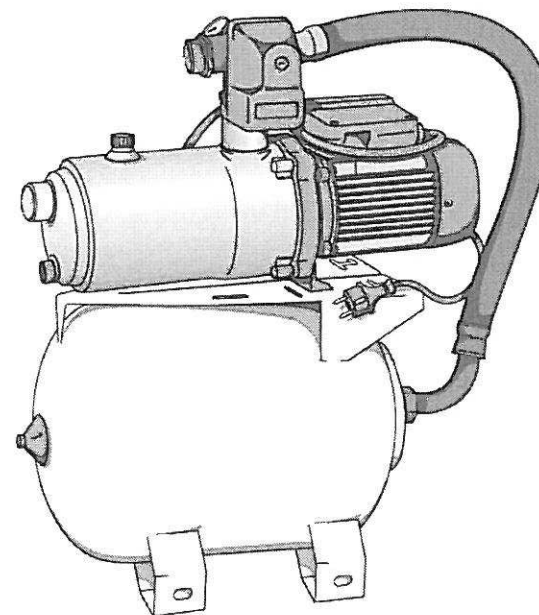

- ⓕ Grupos de Surpression
- ⓔ Grupos hidroneumáticos de presión
- ⓖⓑ Hydropneumatic pressure set





- ⓕ Manuel d'instructions
- ⓔ Manual de instrucciones
- ⓖⓑ Instruction manual

**Avvertissements pour la sécurité des personnes et des choses**

Le symbole  associé à l'un des mots: "Danger" et "Avertissement" indique la possibilité de danger dérivant du non respect de la recommandation correspondante.

 **DANGER**  
tension  
dangereuse Risque de choc électrique.

 **DANGER** Risque de lésion ou dommage aux personnes et/ou aux choses.

 **AVERTISSEMENT** Risque de dommage à la pompe et/ou à l'installation.

**1. GÉNÉRALITÉS**

Les instructions ci-dessous, visent à réaliser une installation correcte et à obtenir un rendement optimum de nos surpresseurs. Nous vous prions de consulter un spécialiste en cas de doute. Les pompes sont totalement silencieuses et ont été conçues pour fournir automatiquement de l'eau à une installation avec n'importe quel type de réservoirs.

Les groupes de surpression doivent automatiquement travailler avec des eaux claires.

Les matériaux utilisés pour la fabrication de nos électropompes sont de premier choix et ont été soumis à de stricts contrôles hydrauliques et électriques, et vérifiés avec une rigueur extrême.

Le modèle "DORINOXCONTROL" comprend un dispositif de sécurité qui arrête la pompe en cas de manque d'eau. Pour redémarrer la pompe appuyer sur le bouton "ON" ou débrancher et rebrancher l'alimentation sur le secteur.

Le respect des instructions d'installation et d'utilisation ainsi que celui des branchements électriques (se référer au schéma) évitera une surchauffe du moteur, une baisse de rendement, d'écourter la durée de vie de la pompe ou toutes autres conséquences dont nous déclinons la responsabilité.

**2. INSTALLATION**

 Le groupe de pression doit être fixé sur une base solide au moyen des orifices situés dans le pied support.

Ils devront être installés dans des endroits secs et à l'abri d'éventuelles inondations, et bien ventilés.

Ils devront être positionnés le plus près possible du niveau de l'eau pour obtenir un parcours minimal d'aspiration, réduisant ainsi les pertes de charge.

**3. POSE DES TUYAUX**

Le tuyau d'aspiration doit être d'un diamètre égal ou supérieur à l'orifice d'aspiration de la pompe.

Il est nécessaire d'installer un clapet de retenue à l'orifice de l'aspiration de la pompe.

Nous vous conseillons d'installer un tuyau flexible antivibratile afin d'éviter les coups de bélier et les vibrations.

Le tuyau de refoulement doit avoir un diamètre supérieur ou égal à celui de l'orifice de la pompe.

En aucun cas, les tuyaux d'aspiration ou de refoulement ne devront produire d'efforts mécaniques sur la pompe.

Nous vous conseillons de monter une bonne protection contre le manque d'eau pour le groupe hydro-pneumatique. Ce dispositif est incorporé au modèle "DORINOXCONTROL".

**4. BRANCHEMENT ÉLECTRIQUE**

 L'installation électrique devra être munie d'un système séparateur multiple avec ouverture de contact d'au moins 3 mm.

La protection du système sera fondée sur un interrupteur différentiel (I<sub>fn</sub> = 30 ma).

Le câble d'alimentation doit être conforme, soit à la norme CEE (2), soit au type H07 RNF suivant VDE 0250.

Les moteurs monophasés portent une protection thermique incorporée.

Les schémas de la Fig. (1) illustrent un branchement électrique correct.

**5. CONTROLES PRÉALABLES À LA PREMIÈRE MISE EN MARCHÉ**

Vérifiez que la tension et la fréquence du réseau correspondent bien à celles sur la plaque des caractéristiques.

Assurez-vous que l'arbre de la pompe tourne librement.

Vérifiez la pression d'air existante dans le réservoir (1/2 kg de moins que la pression de démarrage).

Remplissez d'eau le corps de pompe et le tuyau d'aspiration par le bouchon de remplissage, vérifiez qu'il n'y est aucun joint ou raccord qui fuit.

Vérifiez le sens de rotation du moteur en suivant l'indication figurant sur le couvercle du ventilateur.

**NE FAITES JAMAIS FONCTIONNER LA POMPE A SEC.**

**6. MISE EN MARCHÉ**

 Ouvrez toutes les vannes de passage existantes des circuits d'aspiration, et de refoulement. Mettre sous tension la pompe.

Vérifiez le courant absorbé par le moteur.

Si le moteur ne démarre pas ou s'il n'y a pas d'extraction d'eau, reportez-vous au tableau répertoriant les pannes les plus courantes, proposé dans les pages suivantes du livret.

**7. ENTRETIEN**

 Nos groupes électropompes n'ont besoin d'aucun entretien particulier. En période d'inactivité prolongée et de basses températures il est conseillé de vider le corps de pompe.

- Nettoyer la pompe et la ranger dans un endroit sec et aéré.

Il est nécessaire de contrôler périodiquement la pression d'air dans le réservoir.

Si vous devez effectuer un réglage sur le pressostat, se reporter à la figure (2).

**Advertencia para la seguridad de personas y cosas**

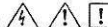
Esta simbología  junto con las palabras "peligro" y "atención" indican la posibilidad de peligro como consecuencia de no respetar las prescripciones correspondientes.

 **PELIGRO**  
riesgo de electrocución La no advertencia de esta prescripción comporta un riesgo de electrocución.

 **PELIGRO** La no advertencia de esta prescripción comporta un riesgo de daño a personas o cosas.

 **ATENCIÓN** La no advertencia de esta prescripción comporta un riesgo de daños a la bomba o a la instalación.

**1. GENERALIDADES**

Las instrucciones que facilitamos tienen por objeto la correcta instalación y óptimo rendimiento de los grupos hidroneumáticos de presión.

Agradeceremos consulten a un especialista sus dudas al respecto.

Son totalmente silenciosos y están concebidos para el suministro automático de agua a una o varias viviendas con diferente volumen de acumulación. Fabricados para trabajar con aguas limpias. Los materiales utilizados son de máxima calidad, sometidos a estrictos controles hidráulicos, eléctricos y verificados con rigurosidad extrema.

El modelo "DORINOXCONTROL" lleva un dispositivo de seguridad que, en el caso de falta de agua, pararía la bomba. Para el rearme de la misma hay que apretar el pulsador de "ON" o desconectar y volver a conectar la alimentación de la red.

El adecuado seguimiento de las instrucciones de instalación y uso, así como de los esquemas de conexión eléctricos evitará las sobrecargas en el motor y las consecuencias de todo tipo que pudieran derivarse acerca de las cuales declinamos cualquier responsabilidad.

**2. INSTALACIÓN**

 El grupo de presión debe fijarse con tornillos a través de los agujeros que existen en el soporte, a una base totalmente compacta.

Se procurará esté a salvo de posibles inundaciones, que esté protegido de las inclemencias del tiempo y se le proporcionará una buena ventilación. Instálelo lo más cerca posible del nivel del agua con el fin de obtener una mínima altura geométrica de aspiración.

**3. MONTAJE DE LAS TUBERÍAS**

Se recomienda que la tubería de aspiración sea de un diámetro igual o superior al de la boca de entrada de la bomba.

Asimismo deberá instalarse una válvula de retención a la boca de entrada de la bomba.

Se aconseja instalar tubos flexibles antivibración para amortiguar los golpes de ariete y evitar así ruidos y vibraciones indeseables. La tubería de impulsión debe ser de un diámetro igual o superior al de la boca de salida de la bomba. Las tuberías nunca

descansarán sobre el conjunto de presión y deberá asegurarse la total estanquidad de las mismas.

Le aconsejamos montar un buen sistema de protección contra la falta de agua para el grupo hidroneumático de presión. El modelo "DORINOXCONTROL" lo lleva incorporado.

**4. CONEXIÓN ELÉCTRICA**

 La instalación eléctrica deberá disponer de un sistema de separación múltiple con apertura de contacto de al menos 3 mm.

La protección del sistema se basará en un interruptor diferencial (I<sub>fn</sub> = 30 ma). El cable de alimentación debe corresponder a la norma CEE (2) o bien al tipo HO 7 RNF según VDE 0250.

Los motores monofásicos llevan protección térmica incorporada. En el caso de los trifásicos, el usuario debe proveer a la misma según las normas de instalación vigentes. Los esquemas de la fig. (1) facilitan una correcta conexión eléctrica.

**5. CONTROLES PREVIOS ANTES DE LA PRIMERA PUESTA EN MARCHA**

Compruebe que la tensión y frecuencia de la red corresponde con la indicada en la placa de características.

Asegúrese de que el eje de la bomba gira libremente.

Vérifique la presión del aire existente dentro del acumulador (1/2 kg. menos de la presión de arranque).

Llene de agua completamente el cuerpo bomba desenroscando el tapón de cebado pertinente.

Compruebe el sentido de giro del motor que debe coincidir con el indicado en la tapa del ventilador.

En los motores trifásicos, si el sentido de giro es erróneo invierta dos fases en el cuadro de protección.

**LA BOMBA NUNCA DEBE FUNCIONAR EN SECO.**

**6. PUESTA EN MARCHA**

 Abra todas las válvulas de compuerta que existan en los circuitos de aspiración e impulsión.

Conecte el interruptor de alimentación eléctrica e inmediatamente el grupo se pone en marcha.

Compruebe la corriente absorbida por el motor y ajuste el relé térmico sólo en el caso de la versión trifásica.

Si el grupo no funcionara, no da presión o no se para, procure descubrir la anomalía a través de la relación de averías más habituales y sus posibles resoluciones que facilitamos en páginas posteriores.

**7. MANTENIMIENTO**



 Nuestros grupos hidroneumáticos de presión no precisan de ningún mantenimiento específico. Se recomienda sin embargo vaciarlos durante los periodos de bajas temperaturas o en caso de inactividad prolongada. Si la inactividad persistiera, debe limpiarse el grupo y guardarlo en un lugar seco y ventilado. No obstante aconsejamos verificar periódicamente, la presión de aire existente en el acumulador.

Si tuviera que efectuar algún ajuste de presostato vea como debe proceder, en la fig. (2).



**Safety precautions**

This symbol  together with one of the following words "Danger" or "Warning" indicates the risk level deriving from failure to observe the prescribed safety precautions:

-  **DANGER** Warns that failure to observe the precautions involves a risk of electric shock.
-  **DANGER** Warns that failure to observe the precautions involves a risk of damage to persons and/or things.
-  **WARNING** Warns that failure to observe the precautions involves the risk of damaging the pump and/or the plant.

**1. GENERAL INFORMATION**

The purpose of these instructions is to ensure correct installation, and highest possible yield from our hydropneumatic pressure sets.

If you have any doubts, please do not hesitate to contact one of our experts.

Our units are designed to provide an automatic water supply to one or more dwellings, with different vessel capacities. They are built to work with clean waters.

Our units are constructed with the finest materials and are subjected to the most rigorous hydraulic and electrical controls, painstakingly verified.

The "DORINOXCONTROL" model has a safety device which stops the pump if it runs dry. To reset the pump, press the "ON" button or switch off at the mains electricity supply and then switch on again.

By strictly following the instruction for the installation and use of the unit and making careful use of the wiring diagrams you shall avoid the possibility of overloading the motor or any other problems that might otherwise arise from misuse, for which we can accept no responsibility.

**2. INSTALLATION**

 The pressure unit should be bolted to a completely compact base through the bolt holes provided in the mounting. The unit should be fitted where it will be safe from the risk of flooding and should be well-ventilated. It should be fitted as near as possible to the water level to mark the suction head as low.

**3. MOUNTING THE PIPEWORK**

The diameter of the suction pipe should be equal to or greater than the pump intake.

A check valve should be fitted at the pump intake. We suggest the use of flexible anti-vibration piping to absorb water hammer shock and avoid unnecessary noise and vibration. The discharge pipe should be of a diameter equal to or greater than that of the pump discharge. Neither suction nor discharge

piping should rest against the pump and both should be complete watertight.

We suggest an effective water shortage protection system be fitted to the hydropneumatic pressure set. This device is built into the "DORINOXCONTROL" model.

**4. ELECTRIC CONNECTION**

 The electrical installation must have a multiple terminal system with a contact opening of at least 3 mm. The system is basically protected by a differential relay (I In = 30 mA). The power cable should comply with EEC (2) standards or correspond to the HO7 RN-F VDE 0250 specifications. Single phase motors have their own thermal protection system. For three phase motors, the user will have to provide the thermal protection system in accordance with the current installation standards. The diagrams shown in Fig. (1) should help to ensure that the electrical installation of your pump is correct.

**5. BEFORE FIRST STARTING THE HIDROPNEUMATIC PRESSURE SET ENSURE**

- That the grid voltage and frequency match those featured on the specification plate.
  - That the pump shaft turns freely.
  - That the air pressure in the vessel is correct (3 PSI less than start pressure).
  - That the pump body is completely full of water -fill by unscrewing the corresponding priming plug.
  - That the motor turns in the same direction as indicated by the arrow on the fan cover.
  - With three phase motors, if the direction is wrong, switch two of the phases on the protection board.
- THE PUMP SHOULD NEVER BE OPERATED DRY.

**6. START-UP**

 Open all gate valves in the suction and discharge lines. Switch on the power and the pressure unit should start to operate immediately. Check the current drawn by the motor and duly adjust the thermal relay (three phase versions only). If the pressure set were not to work, not to provide sufficient pressure or not stop, try to discover the cause of the problem consulting the troubleshooting guide show below.

**7. MAINTENANCE**

 Our hydropneumatic pressure sets require no specific maintenance. Notwithstanding, we recommend that in cold weather, when there is risk or freezing, or if the unit is to remain unused for a long period of time, they should be emptied. If the pressure set is not to be used for an extended period, it should be cleaned and stored in a dry, well-ventilated place. We do, however, recommend that the vessel air pressure level be regularly checked. Pressure switch adjustment is illustrated in Fig (2).

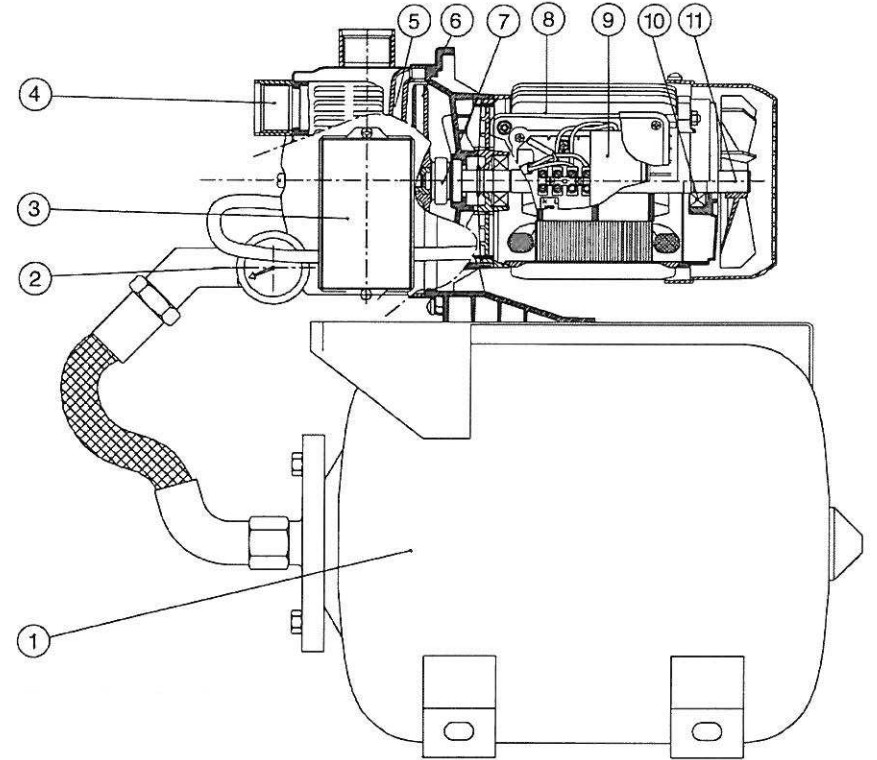

É	GB	F
1. Calderín	1. Diposit	1. Réservoir
2. Manómetro	2. Pressure gauge	2. Manomètre
3. Presostato	3. Pressure switch	3. Pressostat
4. Cuerpo bomba	4. Pump casing	4. Corps de pompe
5. Difusor	5. Diffuser	5. Diffuseur
6. Rodete	6. Impeller	6. Turbine
7. Retén mecánico	7. Mechanical seal	7. Garniture mécanique
8. Estator	8. Stator	8. Stator
9. Condensador	9. Capacitor	9. Condensateur
10. Cojinete	10. Bearing bush	10. Roulement
11. Eje motor	11. Motor shaft	11. Arbre de moteur

ALIMENTACIÓN MONOFÁSICA  
SINGLE PHASE SUPPLY  
ALIMENTATION MONOPHASEE

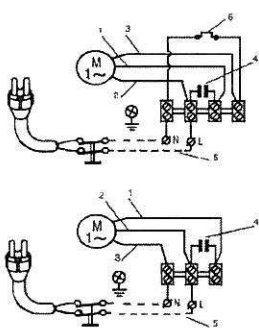

- 1 - ROJO  
RED  
ROUGE
- 2 - BLANCO  
WHITE  
BLANC
- 3 - NEGRO  
BLACK  
NOIR
- 4 - CONDENSADOR  
CAPACITOR  
CONDENSATEUR
- 5 - LINEA  
LINE  
TENSION
- 6 - PROTECTOR TÉRMICO  
MOTOR RELAY  
PROTECTEUR MOTEUR

Fig. 2

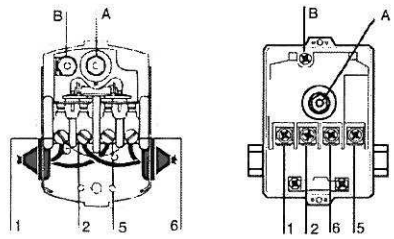

**E** - Regulación: Apretando el tornillo (A) se aumenta la presión de arranque y se pero. Apretando el tornillo (B) se disminuye la diferencia de presión entre la presión de arranque y la presión d'arrêt. Conector: eléctrico. Borne 1 y 5 motor. 2 y 4 línea.

**GB** - Adjustment: Screwing screw (A) increases start and stop pressure. Screwing screw (B) decreases the differential of start and stop pressure. Connector: Terminal 1 & 5 motor. Terminal 2 & 4 line.

**F** - Régage: Visser l'écrou (A) on augmente la pression de démarrage et l'arrêt. Visser l'écrou (B) on diminue la différence existant entre la pression de démarrage et la pression d'arrêt. Connecteur: électrique. Borne 1 et 5 moteur. Borne 2 et 4 lignes.

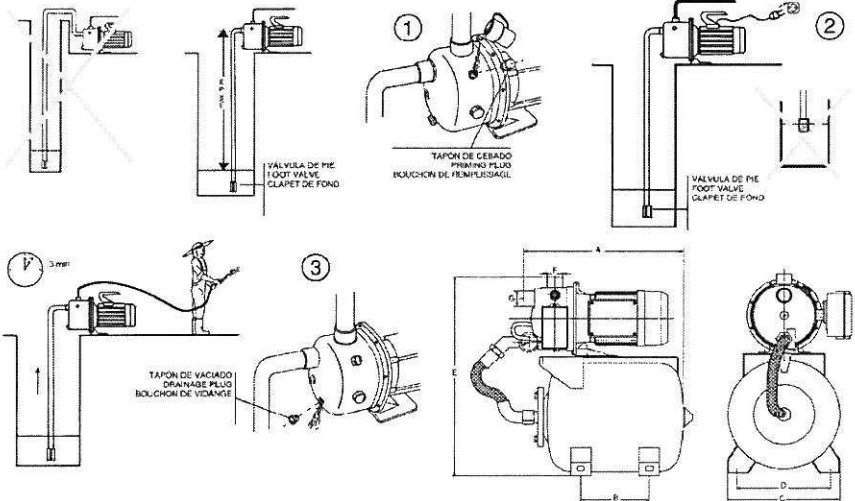

230V 50Hz	Q max. (l/min.)	Hmax (m)	A 1-230V	C - µF	P1 (kW)	IP	η (%)	dBA ±1	A (mm)	B (mm)	C (mm)	D (mm)	E (mm)	F	G	Kg
XENAJET 4000 20S	50	42	3.7	12	0.85	55	33	70	520	170	290	235	590	1"	1"	14.7
DORINOX 4500 20S	65	44	3.6	12	0.8	55	35	<70	520	170	290	235	590	1"	1"	17
DORINOXCONTROL 4500-20S	65	44	3.6	12	0.8	55	35	<70	520	170	290	235	590	1"	1"	17
DORINOXCONTROL 4500-30S	65	44	3.6	12	0.8	55	35	<70	520	300	330	270	650	1"	1"	20

Whz esp.: Ver placa datos bomba / See pump nameplate / Voir plaque signalétique  
Temperatura líquido / Liquid Temperature / Température du liquide  
Temperatura de almacenamiento / Storage temperature / Température de stockage  
Humedad relativa del aire / Relative Air Humidity / Humidité relative de l'air  
Motor classe: I  
4 C a 35°C  
-10 C a +50°C  
95% Max.

POSIBLES AVERÍAS, CAUSAS Y SOLUCIONES

1	2	3	4	5	CAUSAS	SOLUCIONES
	X	X			Alguna válvula de compuerta cerrada	Abrir dicha válvula
X			X		Mala regulación del presostato	Ajuste debidamente el presostato
X	X				Mayor consumo de agua del previsto	Cambiar grupo por otro mayor
			X		Paro por el equipo de nivel	Esperar la recuperación del nivel
		X			Defecto de aire del acumulador	Poner la presión correspondiente
			X		Exceso de aire en el acumulador	Poner la presión correspondiente
				X	Bomba bloqueada	Contacte con personal cualificado
X	X				Válvula de retención montada al revés	Invertir el sentido de la válvula
		X			Altura manométrica total superior a la prevista	Verifique altura geométrica más pérdidas de carga
X	X	X			Entrada de aire por el conducto de aspiración	Selle bien racores y juntas
		X			Tensión errónea	Verifique que la tensión de la red sea igual a la de la placa
			X		Falta de tensión	Controle los fusibles
X	X		X		Pérdida de agua por el tubo de impulsión	Subsane dicha pérdida
X			X		Presostato estropeado	Cambielo por otro de nuevo
		X			Válvula de retención en mal estado	Cambie dicha válvula

POSSIBLE FAULTS, CAUSES AND SOLUTIONS

1	2	3	4	5	POSSIBLE PROBLEM	SOLUTIONS
	X	X			Gate valve closed	Open
X			X		Pressure switch badly adjusted	Adjust properly
X	X				Higher consumption of water than scheduled	Change for larger capacity unit
			X		Stopped by water level detector	Wait till level rises
		X			Wrong air pressure in vessel	Set to correct pressure
			X		Excess air in vessel	Set to correct pressure
				X	Pump blocked	Contact service engineer
X	X				Check valve mounted wrong way round	Invert
	X				Total head height higher than spec	Check geometric height plus loss of head
X	X	X			Air leak in suction hose	Carefully seal joints and connectors
		X			Wrong voltage	Check and voltage is as per spec. plate
			X		No power	Check fuses
X	X		X		Leakage in discharge hose	Repair
X			X		Pressure switch broken	Change
			X		Defective check valve	Change

PANNES EVENTUELLES, CAUSES ET SOLUTIONS

1	2	3	4	5	CAUSES	SOLUTIONS
	X	X			Vanne de retenue fermée	Ouvrir la vanne
X			X		Mauvais réglage du pressostat	Régler le pressostat
X	X				Débit supérieur à celui calculé	Changement du groupe par un autre plus important
			X		Arrêt à cause d'un manque d'eau	Attendre que le niveau d'eau remonte
		X			Défaut d'air dans le réservoir	Mettre de l'air dans le réservoir
			X		Trop d'air dans le réservoir	Mettre pression correspondante
				X	Pompe bloquée	Appeler un technicien
X	X				Valve de retenue montée à l'envers	Inverser le sens de la valve
		X			H.M.T. supérieur au donné du départ	Contrôler la hauteur géométrique et les pertes de charges
X	X	X			Entrée d'air par le tuyau d'aspiration	Contrôler raccords et joints
		X			Mauvaise tension	Vérifier la tension électrique, doit être donnée à la plaque caractéristique
			X		Manque tension	Contrôler les fusibles
X	X		X		Perte d'eau par le tuyau de refoulement	Changer le tuyau
X			X		Pressostat défectueux	Changer le pressostat
		X			Valve défectueuse	Changer la valve



## E BOMBAS DE SUPERFICIE

Indicaciones de seguridad y prevención de daños en la bomba y personas.

## GB SURFACE PUMPS

Safety instructions and damage prevention of pump and property

## D OBERFLÄCHENPUMPEN

Anweisungen für die Sicherheit der Personen und zur Verhütung von Schäden an der Pumpe und an Sachen.

## F POMPES DE SURFACE

Indications de sécurité pour les personnes et prévention des dommages à la pompe et aux choses.

## I POMPE DI SUPERFICIE

Indicazioni di sicurezza per le persone e prevenzione danni alla pompa e alle cose.

## P BOMBAS DE SUPERFÍCIE

Indicações de segurança para as pessoas e de prevenção de prejuízos à bomba e às coisas.

## NL OPPERVLAKTEPOMPEN

Voorschriften voor de veiligheid van personen en ter voorkoming van schade aan de pomp zelf en aan andere voorwerpen.

## S YTPUMPAR

Säkerhetsföreskrifter samt anvisningar för förebyggande av sak-och personskador

## N OVERFLATEPUMPER

Sikkerhetsforskrifter og anvisninger for forebyggelse av skade på personer og gjenstander.

## DK OVERFLADEPUMPER

Sikkerhedsforskrifter samt anvisninger til forebyggelse af ting- og personskader.

## SF PINTAPUMPUT

Turvallisuusmääräykset sekä ohjeet esineisiin ja henkilöihin kohdistuvien vahinkojen varalta.

## GR ΕΠΙΦΑΝΕΙΑΚΕΣ ΑΝΤΛΙΕΣ

Ενδείξεις προσωπικής ασφαλείας και πρόληψη ζημιών στην αντλία και στα αντικείμενα

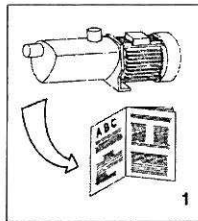

- 1**
- E Atención a los límites de empleo.
  - GB Caution! Observe limitations of use.
  - D Bitte beachten Sie die Anwendungsbegrenzungen!
  - F Attention aux limites d'utilisation.
  - I Attenzione alle limitazioni d'impiego.
  - P Atenção às limitações de emprego.
  - NL Let goed op de gebruiksbepalingen die voor de pompen gelden.

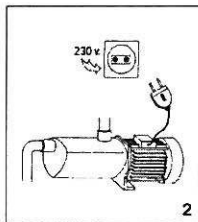

- 2**
- E La tensión de la placa tiene que ser la misma que la de la red.
  - GB The standard voltage must be the same as the mains voltage.
  - D Die angegebene Spannung muß mit der Netzspannung übereinstimmen.
  - F La tension indiquée sur la plaque doit être identique à celle du secteur.
  - I La tensione di targa deve essere uguale a quella di rete.
  - P A tensão de placa de classificação deve ser igual à da rede.

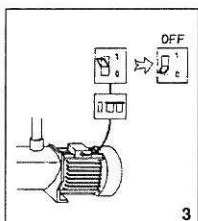

- 3**
- E Conecte la electrobomba a la red mediante un interruptor onipolar (que interrumpa todos los fios de alimentación) con una distancia de apertura de los contactos de al menos 3 mm.
  - GB Connect pump to the mains via an omnipolar switch (that interrupts all the power supply wires) with at least 3 mm opening between contacts.
  - D Die Motorpumpe wird mittels eines allpoligen Schalters (der alle Speiseleiter unterbricht), mit einem Öffnungsabstand zu den Kontakten von mindestens 3 mm, an das Netz angeschlossen.
  - F Connecter l'électropompe au secteur par l'intermédiaire d'un interrupteur onipolaire (qui interrompt tous les fils d'alimentation) avec une distance d'ouverture des contacts d'au moins 3 mm.
  - I Collegare l'elettropompa alla rete tramite un interruttore onnipolare (che interrompe tutti i fili di alimentazione) con distanza di apertura dei contatti di almeno 3 mm.
  - P Ligue a bomba eléctrica à rede através de um interruptor onipolar (que interrompe todos os fios de alimentação) com distância de abertura dos contactos de ao menos 3 mm.

- 1**
- S Se upp för användningsbegränsningar.
  - N Vær opprksom på bruksmessige begrensninger.
  - DK Vær opmærksom på anvendelsesbegrænsninger.
  - SF Noudata käyttörajoituksia
  - GR Προσοχή στους περιορισμούς χρήσεως

- 2**
- NL De op het typeplaatje vermelde spanning moet overeenstemmen met de netspanning.
  - S Spänningen på märkskylten måste överensstämma med nätspänningen.
  - N Spänningen på merkeskiltet må stemme overens med netspänningen.
  - DK Spændingen på typeskiltet skal stemme overens med netspændingen.
  - SF Kylltiin merkityn jännitteen on oltava sama kuin verkkajännitteen
  - GR Η τάση της πινακίδας πρέπει να είναι ίδια με εκείνη του ηλεκτρικού δικτύου

- 3**
- NL Sluit de elektrische pomp met behulp van een onnipolairafschakelaar (die alle voedingsdraden onderbreekt) op het net aan waarbij de openingsafstand van de contacten minimaal 3 mm moet bedragen.
  - S Anslut elpumpen till elnätet med hjälp av allpolig strömbrytare (en strömbrytare som avbryter samtliga elledare) med kontaktlavstånd på minst 3 mm.
  - N Tilkopple pumpen til lysnettet med en fullpolet strömbryter (en strömbryter som bryter samtlige ledere) med kontaktlavstand på minst 3 mm.
  - DK Tilslut elpumpen til elnettet ved hjælp af allpolet strømbryder (en strømbryder som afbryder samtlige elledere) med kontaktafstand på mindst 3 mm.
  - SF Liitä sähköpumppu sähköverkkoon virranjakajan avulla, jossa on kaikki kattavat navat ja jonka kontaktiäisyys on vähintään 3 mm. (virranjakaja, joka katkaisee sähköt kaikista johdoista).
  - GR Συνδέστε την ηλεκτροαντλία στο ηλεκτρικό δίκτυο μέσω ενός πολυπολικού διακόπτη (που διακόπτει όλα τα ηλεκτρικά καλώδια) με απόσταση ανοίγματος μεταξύ των επαφών τουλάχιστον 3 mm.

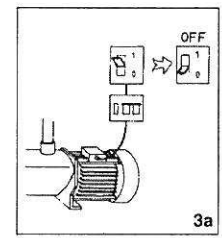

3a

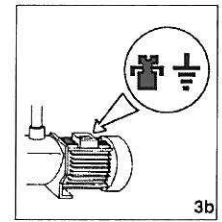

3b

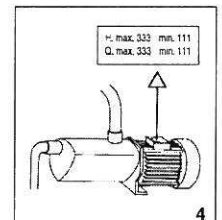

4

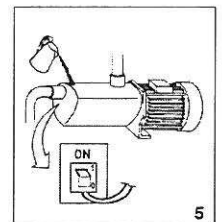

5

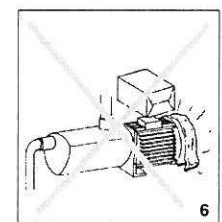

6

- 3a**
- E Como protección suplementaria de las sacudidas eléctricas letales, instale un interruptor diferencial de elevada sensibilidad (30 mA).
  - GB Install a high sensitivity differential switch as supplementary protection to prevent mortal electric shocks (30 mA).
  - D Als zusätzlicher Schutz gegen die tödlichen Stromschläge ist ein hochsensibler Differentialschalter (30 mA).
  - F Comme protection supplémentaire contre les décharges électriques mortelles, installez un interrupteur différentiel à haute sensibilité (30 mA).
  - I Quale protezione supplementare dalla scosse elettriche letali installate un interruttore differenziale ad alta sensibilità (30 mA).
  - P Como protecção suplementar dos choques eléctricos letais, instale um interruptor diferencial de elevada sensibilidade (30 mA).
- 3b**
- E Efectúe la toma a tierra de la bomba.
  - GB Connect pump earthing
  - D Pumpe ausreichend erden!
  - F Effectuer la mise à la terre de la pompe.
  - I Eseguite la messa a terra della pompa.
  - P Electuem a ligação à terra da bomba.
  - NL Zorg voor een degelijke aarding van de pomp.
- 4**
- E Utilice la bomba en el campo de prestaciones indicado en la placa.
  - GB Use pump observing standard performance limits.
  - D Verwenden Sie die Pumpe für die auf dem Leistungsschild angeführten Anwendungen!
  - F Utilisez la pompe en respectant les limites de performances indiquées sur la plaque.
  - I Utilizzate la pompa nel suo campo di prestazioni riportato in targa.
  - P Utilizem a bomba no seu campo de actividade referido na placa de classificação.
- 5**
- E Recuerde cebar la bomba.
  - GB Remember to prime pump.
  - D Denken Sie daran, die Pumpe anzufüllen!
  - F Ne pas oublier d'amorcer la pompe.
  - I Ricordatevi di adescare la pompa.
  - P Lembrem de escovar a bomba.
  - NL Denk eraan de pomp te vullen.
- 6**
- E Asegúrese que el motor pueda autoventilarse.
  - GB Check for motor self-ventilation.
  - D Achten Sie auf die Eigenbelüftung des Motors!
  - F Contrôler que le moteur puisse s'autoventiler.
  - I Assicuratevi che il motore possa autoventilarsi.
  - P Verifique que no motor possa funcionar a ventilação automática.
  - NL Zorg ervoor dat de motor genoeg ventilatieruimte heeft

- S Pumpen skall anslutas till jord.
- N Pumpen skal koples til en jordet strømforstyring.
- DK Pumpen skal tilsluttes til jord.
- SF Pumppu on maaduletava.
- GR Η αντλία πρέπει να γειωθεί.

- 4**
- NL Gebruik de pomp alleen voor het op het typeplaatje aangeduide gebruikgebied.
  - S Använd pumpen endast i prestandaintervall enligt märkskylten.
  - N Bruk pumpen bare innenfor ytelsesintervallet som fremgår av merkeskiltet.
  - DK Anvend kun pumpen indenfor præstationsintervallet i henhold til typeskiltet.
  - SF Käytä pumppua ainoastaan merkkikytin mukaisin suoritusvälein.
  - GR Χρησιμοποιείτε την αντλία εντός του από το επιδίδιον που αναγράφεται στην πινακίδα.

- 5**
- S Kom ihåg att förbereda pumpen för färdning.
  - N Husk å klargjøre pumpen for du slår den på.
  - DK Husk at spæde pumpen op når der tændes for den.
  - SF Muista kasteilla pumppu ennen sytytystä
  - GR Θυμηθείτε να γεμίσετε την αντλία.

- 6**
- S Försäkra dig om att motorn har god ventilation.
  - N Forsikre deg om at motoren har god ventilasjon.
  - DK Kontrollér at motoren har god ventilation.
  - SF Varmistaudu siitä että moottorissa on Hyvä tuuletus.
  - GR Βεβαιωθείτε ότι ο κινητήρας αερίζεται κατά όλο το χρόνο.

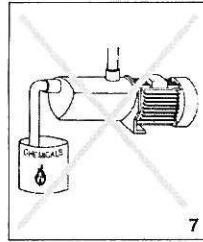

- E** Atención a los líquidos y ambientes peligrosos.
- GB** Beware of liquids and hazardous environments.
- D** Pumpen vor Flüssigkeiten schützen und nicht in gefährlichen Umgebungen aufstellen.
- F** Attention aux liquides et aux milieux dangereux.
- I** Attenzione ai liquidi ed ambienti pericolosi.
- P** Atenção aos líquidos e ambientes perigosos.

- NL** Pas op met vloeistoffen en gevaarlijke ruimten.
- S** Se upp för farliga vätskor och miljöer.
- N** Se opp for farlige væsker og miljøer.
- DK** Pas på farlige væsker og miljøer.
- SF** Vältä vaarallisia nesteitä ja ympäristöjä.
- GR** Προσοχή σε υγρά και σε επικίνδυνο περιβάλλον.

**8**



- E** No instalar la bomba al alcance de los niños.
- GB** Install pump away from children's reach.
- D** Ausserhalb der Reichweite von Kindern installieren!
- F** Ne pas installer la pompe à portée des enfants.
- I** Non installare la pompa alla portata dei bambini
- P** Não instalem a bomba ao alcance das crianças.
- NL** Installeer de pomp altijd buiten het bereik van kinderen.

- S** Installera inte pumpen på ett ställe som är åtkomligt för barn.
- N** Installer ikke pumpen på steder som er tilgjengelig for barn.
- DK** Installér ikke pumpen på et sted som er tilgængelig for børn.
- SF** Älä asenna pumppua paikkaan, johon lapset pääsevät.
- GR** Η εγκατάσταση της αντλίας πρέπει να γίνει μακριά από παιδιά

**9**

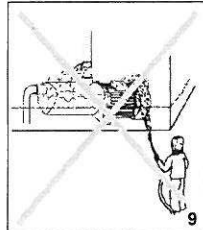

- E** Atención a las pérdidas accidentales. No exponga la electrobomba a la intemperie.
- GB** Caution! Look out for accidental leaks. Do not expose pump to bad weather.
- D** Schützen Sie sich vor zufälligen Verurs! Die Motorpumpe ist vor Wettereinwirkungen zu schützen!
- F** Attention aux fuites accidentelles. Ne pas exposer la pompe aux intempéries.
- I** Attenzione alle perdite accidentali. Non esponete l'elettropompa alle intemperie.
- P** Atenção às perdas acidentais. Não exponham a bomba eléctrica às intempéries.
- NL** Pas op lekkages. Stel de elektropomp niet aan onweer bloot.

- S** Se upp för läckage. Utsätt inte elpumpen för oväderspåverkan.
- N** Se opp for lekkasje. Utsatt ikke elpumpen for værspåvirkninger.
- DK** Kontrollér for lækage. Udsæt ikke elpumpen for vejrspåvirkninger.
- SF** Varo vuotoa. Älä aseta sähköpumppua altiksi rajuilmojen vaikutuksille.
- GR** Προσοχή: κατά λάθος διαρροές. Μην εκτίθετε την ηλεκτροαντλία στη βροχή

**10**

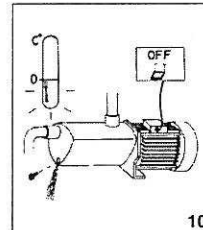

- E** Atención a la formación de hielo. Sacar la corriente de la electrobomba antes de cualquier intervención de mantenimiento.
- GB** Caution! Avoid icing. Cut out power supply before servicing pump.
- D** Schützen Sie die Pumpe vor Eisbildung! Vor jedem Wartungseingriff an der Motorpumpe ist der Strom auszuschalten.
- F** Attention à la formation de glace. Couper l'alimentation électrique de l'électropompe avant toute intervention d'entretien.
- I** Attenzione alla formazione di ghiaccio. Togliere la corrente all'elettropompa per qualsiasi intervento di manutenzione.
- P** Atenção à formação de gelo. Desliguem a corrente da bomba eléctrica antes de qualquer intervenção de manutenção.
- NL** Let op de vorming van ijs

- Haal vóórdat u enig onderhoud aan de elektropomp plegt, eerst de stekker uit het stopcontact.**
- S** Se upp för isbildning. Frånkoppla elpumpen från elnätet innan några som helst underhållsarbeten.
- DK** Vær opmærksom på isdannelse. Tag elpumpen fra elnettet for nogen form for vedligeholdelsesarbejder.
- N** Se opp for isdannelse. Kople pumpen bort fra lysnettet for noen som helst vedlikeholdsarbeider foretas.
- SF** Váro jäätymistä. Irrota sähköpumppu sähköverkostosta ennen minkäänlaisia huolto töitä.
- GR** Προσοχή στη δημιουργία πάχους. Αποσυνδέστε την ηλεκτροντλία από τα ηλεκτρικά ό ρείμα πριν από οποιαδήποτε ετήσια συντήρηση



**Pompes Guinard**  
Loisirs

**POMPES GUINARD LOISIRS**  
58, route de Perpignan  
F-66380 PIA  
FRANCE

**E** PRODUCTOS: **S** PRODUKTER:  
**GB** PRODUCTS: **N** PRODUKTER:  
**D** PRODUKTE: **DK** PRODUKTER:  
**F** PRODUITS: **SF** TUOTTEET:  
**I** PRODOTTI: **GR** ΠΡΟΪΟΝΤΑ:  
**P** PRODUTOS:  
**NL** PRODUKTEN:

**XENAJET...20S**  
**DORINOX...20S**  
**DORINOX...50S**

**E** Presión acústica dB (A)  
**GB** Acoustic radiation pressure dB (A)  
**D** Schalldruck dB (A)  
**F** Pression acoustique dB (A)  
**I** Pressione acustica dB (A)  
**P** Pressão de radiação acustica dB (A)  
**NL** Akoestische Druk dB (A)  
**S** Ljudtryck dB (A)  
**N** Lydtryk dB (A)  
**DK** Lydtryk dB (A)  
**SF** Akustinen dB (A)  
**GR** ΑΚΟΥΣΤΙΚΗ ΠΙΕΣΗ dB (A)

**E** No aplicable  
**GB** Not applicable  
**D** Nicht anwendbar  
**F** Non applicable  
**I** Non applicabile  
**P** Não aplicável  
**NL** Niet toepasbaar  
**S** Tillämpas ej  
**N** Kan ikke brukes  
**DK** Kan ikke anvendes  
**SF** Ei saa soveltaa  
**GR** Δεν εφαρμόζεται

**E** Funcionamiento sumergida en pozos  
**GB** Submersed operation in wells  
**D** Betrieb mit in den Brunnen getauchter Pumpe  
**F** Fonctionnement en immersion dans le puits  
**I** Funzionamento in immersione nei pozzi  
**P** Funcionamento em imersão nos poços  
**NL** Werk ondergedompeld in de putten  
**S** Drift med pump nedsankt i brunn  
**N** Drift med pump nedsenket i brunn  
**DK** Drift med pumpe nedsenket i brønd  
**SF** Käyttö kaivo-upporumpulla  
**GR** Άριτοποίηση με εμβύθιση σε πηγάδι

**DECLARACIÓN DE CONFORMIDAD**  
Los productos arriba mencionados se hallan conformes a Directiva 98/37/CE (Seguridad máquinas) Directiva 89/336/CEE (compatibilidad electromagnética), Directiva 73/23/CEE (Baja Tensión) y a la Norma Europea EN 60.335 - 2 - 41.

*Patrice Montserrat*  
Firma/Cargo Patrice Montserrat (President Director General)

**CONFORMITEITSVERKLARING**  
Bovenstaande producten voldoen aan de veiligheidsvoorschriften van de Richtlijn Machines 98/37/CE, Richtlijn Electromagnetische compatibiliteit 89/336/EEG, laagspannings richtlijn 73/23/EEG en aan de Europese norm EN 60.335 - 2 - 41.

*Patrice Montserrat*  
Handtekening/Hoedanigheid: Patrice Montserrat (President Director General)

**EVIDENCE OF CONFORMITY**  
The products listed above are in compliance with: Directive 98/37/CE (Machine Security), Directive 89/336/CEE (Electromagnetic compatibility), Directive 73/23/CEE (Low voltage) and with the European Standard EN 60.335 - 2 - 41.

*Patrice Montserrat*  
Signature/Qualification: Patrice Montserrat (President Director General)

**FÖRSÄKRAN OM ÖVERENSSTÄMMELSE**  
Ovanstående produkter är i överensstämmelse med Direktiv 98/37/CE (Maskinsäkerhet), Direktiv 89/336/CEE (Elektromagnetisk kompatibilitet), Direktiv 73/23/CEE (Lågspänning) och med Europeisk Standard EN 60.335 - 2 - 41.

*Patrice Montserrat*  
Namnteckning / Befattning Patrice Montserrat (President Director General)

**KONFORMITÄTSEKRLÄRUNG**  
Die oben angeführten Produkte entsprechen den Sicherheitsbestimmungen der Maschinenrichtlinie 98/37/CE, der Richtlinien der Elektromagnetischen Vertraglich 89/336/EEG, der Niederspannungs Richtlinien 73/23/EG und der europäischen Vorschrift EN 60.335 - 2 - 41.

*Patrice Montserrat*  
Unterschrift/Qualifizierung Patrice Montserrat (President Director General)

**OVERENSSTEMMELESESERKLÆRING**  
Ovenstående produkter opfylder betingelserne i maskindirektiv 98/37/CE, elektromagnetiskdirektiv 89/336/EEG, lavspændingsdirektiv EU/73/23 og Europeisk Standard EN 60.335 - 2 - 41.

*Patrice Montserrat*  
Underskrift / Stilling Patrice Montserrat (President Director General)

**DECLARATION DE CONFORMITÉ**  
Les produits mentionnés ci-dessus sont conformes aux: Directive Sécurité Machines 98/37/CE Directive Compatibilité Electromagnétique 89/336/CEE, Directive Basse Tension 73/23/CEE et à la Norme Européenne EN 60.335 - 2 - 41.

*Patrice Montserrat*  
Signature/Qualification Patrice Montserrat (President Director General)

**OVERENSSTEMMELESESERKLÆRING**  
De ovennævnte varer er i overensstemmelse med: Direktiv - 98/37/CE (sikkerhed - maskiner), Direktiv - 89/336/EEG (elektromagnetisk forenelighed), Direktiv - 73/23/EEG (lavspænding) og i overensstemmelse med den europæiske standard EN 60.335 - 2 - 41.

*Patrice Montserrat*  
Signatur/Tilstand Patrice Montserrat (President Director General)

**DICHIARAZIONE DI CONFORMITÀ**  
I prodotti su elencati sono conformi alle seguenti: Direttiva 98/37/CE, (sicurezza della macchina), Direttiva 89/336/CEE (Compatibilità elettromagnetica), Direttiva 73/23/CEE (Bassa Tensione) e alla Norma europea EN 60.335 - 2 - 41.

*Patrice Montserrat*  
Firma/Qualifica Patrice Montserrat (President Director General)

**VAKUUTUS YHDENMUKAISUUDESTA**  
Yllämainitut tuotteet ovat yhdenmukaisia direktiivillä 98/37/CE (konsturvaluisuus), direktiivillä EU/89/336 (elektromagneettinen yhdenmukaisuus), direktiivillä EU/73/23 (matalajännite) sekä eurooppalaisen standardin EN 60.335 - 2 - 41 kanssa.

*Patrice Montserrat*  
Allekirjoitus / Virka-asema Patrice Montserrat (President Director General)

**DECLARAÇÃO DE CONFORMIDADE**  
Os produtos acima mencionados estão conforme a Directiva 98/37/CE (Segurança de Máquinas), Directiva 89/336/CEE (Compatibilidade Electromagnética), Directiva 73/23/CEE (Baixa tensão) e a Norma europeia EN 60.335 - 2 - 41.

*Patrice Montserrat*  
Assinatura/Título Patrice Montserrat (President Director General)

**ΑΠΑΘΕΣ ΣΥΜΒΑΤΟΤΗΤΑΣ**  
Τα παραπάνω προϊόντα είναι σύμφωνα με την Οδηγία 98/37/CE (Ασφάλεια Μηχανών), την Οδηγία 89/336/EE (Ηλεκτρομαγνητική Συμβατότητα), την Οδηγία 73/23/EE (Χαμηλή Τάση) και με τον Ευρωπαϊκό Κανονισμό EN 60.335 - 2 - 41.

*Patrice Montserrat*  
Υπογραφή/Θίτλο: Patrice Montserrat (President Director General)